

SUN 2019 - 2022

CATALOGUE

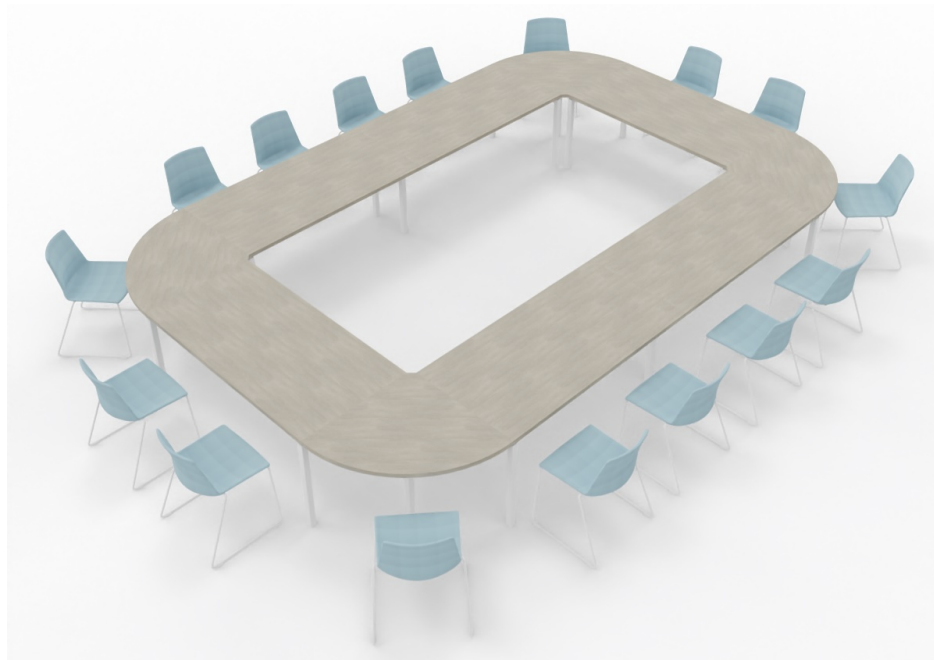

BIEN ETRE EN EQUIPE

Besoin d'info ? **04 94 44 28 05**
www.lignes-bureau.com





Visioconférences, séminaires de formation, etc...

Photo d'une grande table de réunion triangulaire SUN:

Capacité: jusqu'à 9 personnes.

Plateaux finition **Béton** avec pieds métalliques **blancs** (les traverses sous plateau sont toujours couleur **aluminium**).

Composition : 3 tables rectangulaires L 160 cm et 3 angles de liaison 120° (avec 1 pied chacun), tous reliés entre eux.

Dimensions de l'ensemble: 320 x 298 cm. Hauteur 72 cm.

Plans 2 et 3 D sur demande.



Méla miné décor Béton*

La table de réunion est présentée avec les chaises de la gamme CLARA.

* Les photos représentant les décors et couleurs sont proposées à titre indicatif, mais ne sont pas contractuelles. Malgré tout le soin apporté à la numérisation d'une image, il peut exister des différences entre la perception et la réalité.



Table de réunion présentée avec les chaises de la gamme GOLF.

Tables de réunion en U

Photo d'un ensemble de tables reliées entre elles.

Capacité du modèle présenté: 12 places

Capacité des autres dimensions de tables en U: 16 et 20 places.

Composition de la version présentée: 5 tables L 160 cm.

Dimensions de l'ensemble: 320 x 320 cm. Hauteur 72 cm.

[Plans 2D et 3D sur demande](#)

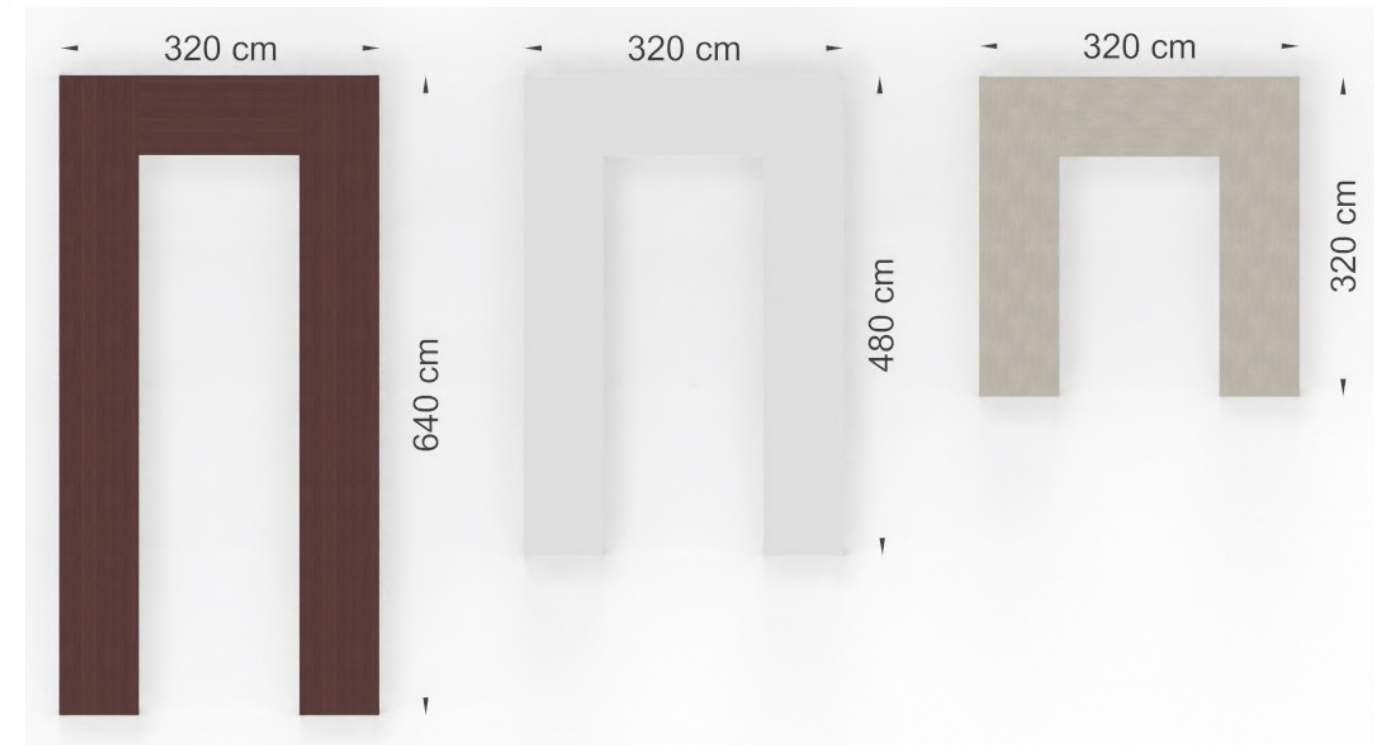



Table de réunion présentée avec les chaises de la gamme GLORIA.

Version en carré et rectangle

Photo d'un ensemble de tables reliées entre elles en carré.

Capacité du modèle présenté: 14/16 places
 Capacité des autres dimensions de tables:
 18/20 et 22/24 places.

Important: avec des chaises pivotantes les espaces nécessaires pour chaque personne sont plus importants, ce qui diminue la capacité d'accueil d'un table de réunion.

Composition de la version présentée:
 6 tables L 160 cm.
 Voiles de fond optionnels.

Dimensions de l'ensemble: 320 x 320 cm.
 Hauteur 72 cm.

[Plans 2D et 3D sur demande](#)

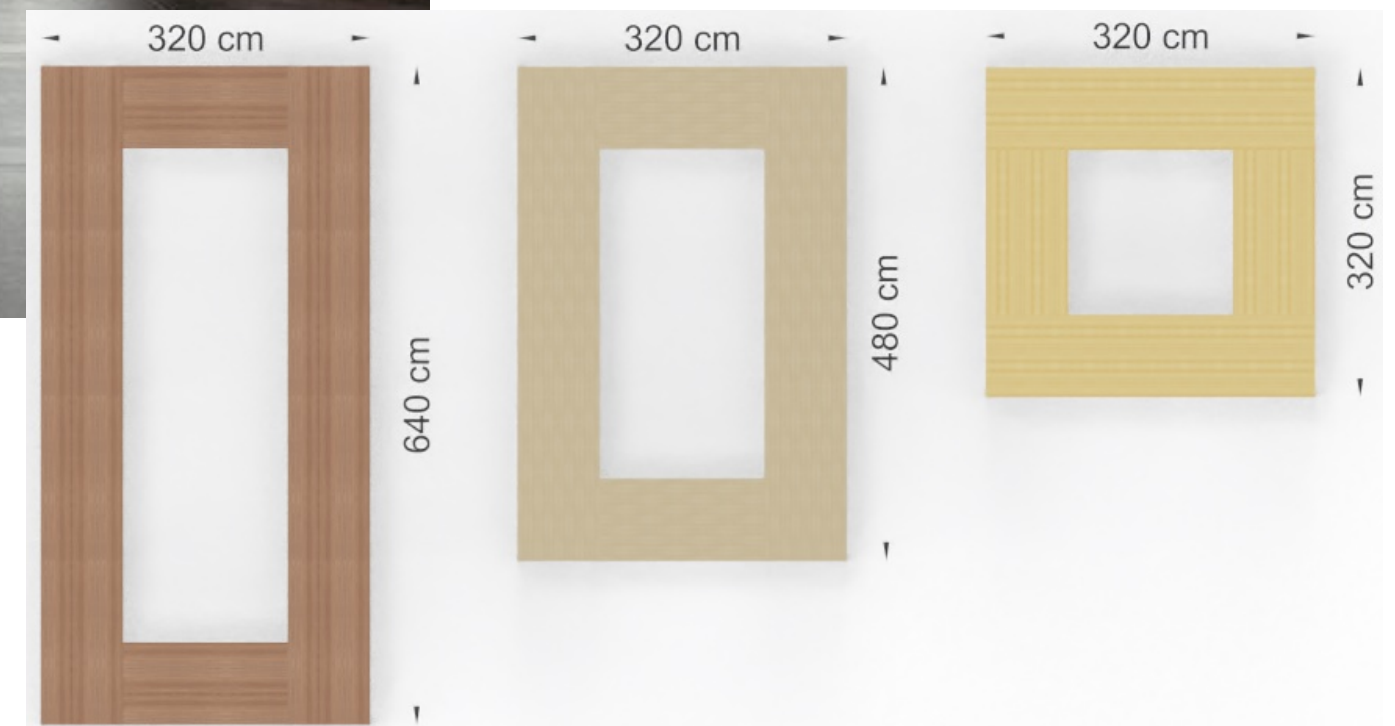



Version en U avec angles 90°

Photo d'un ensemble de tables reliées entre elles: configuration sur demande.

Capacité des dimensions de tables en configurations standard: 8 et 12 places.

Important: avec des chaises pivotantes les espaces nécessaires pour chaque personne sont plus importants, ce qui diminue la capacité d'accueil d'un table de réunion.

Voiles de fond et Top Access optionnels.

Hauteur 72 cm.

Plans 2D et 3D sur demande

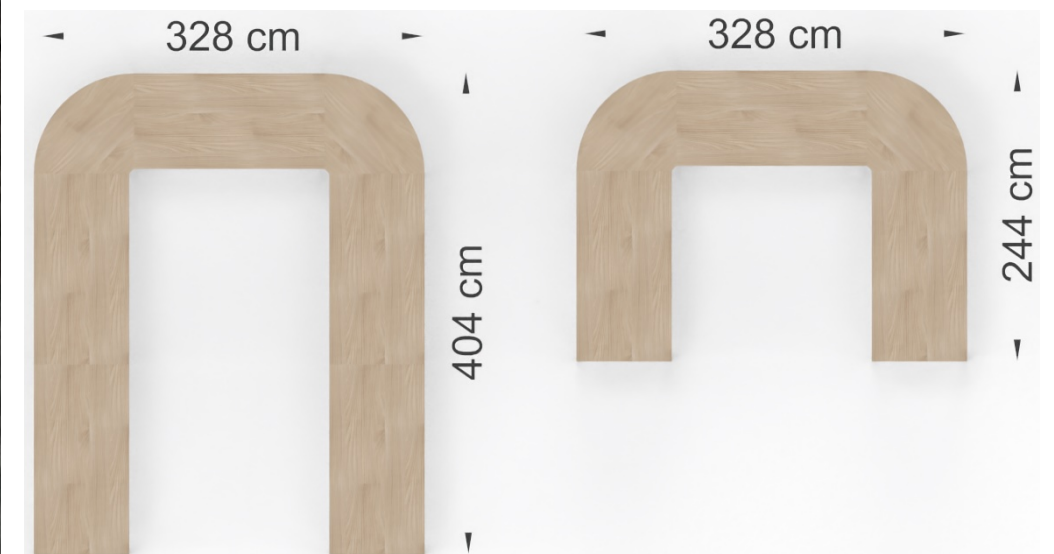

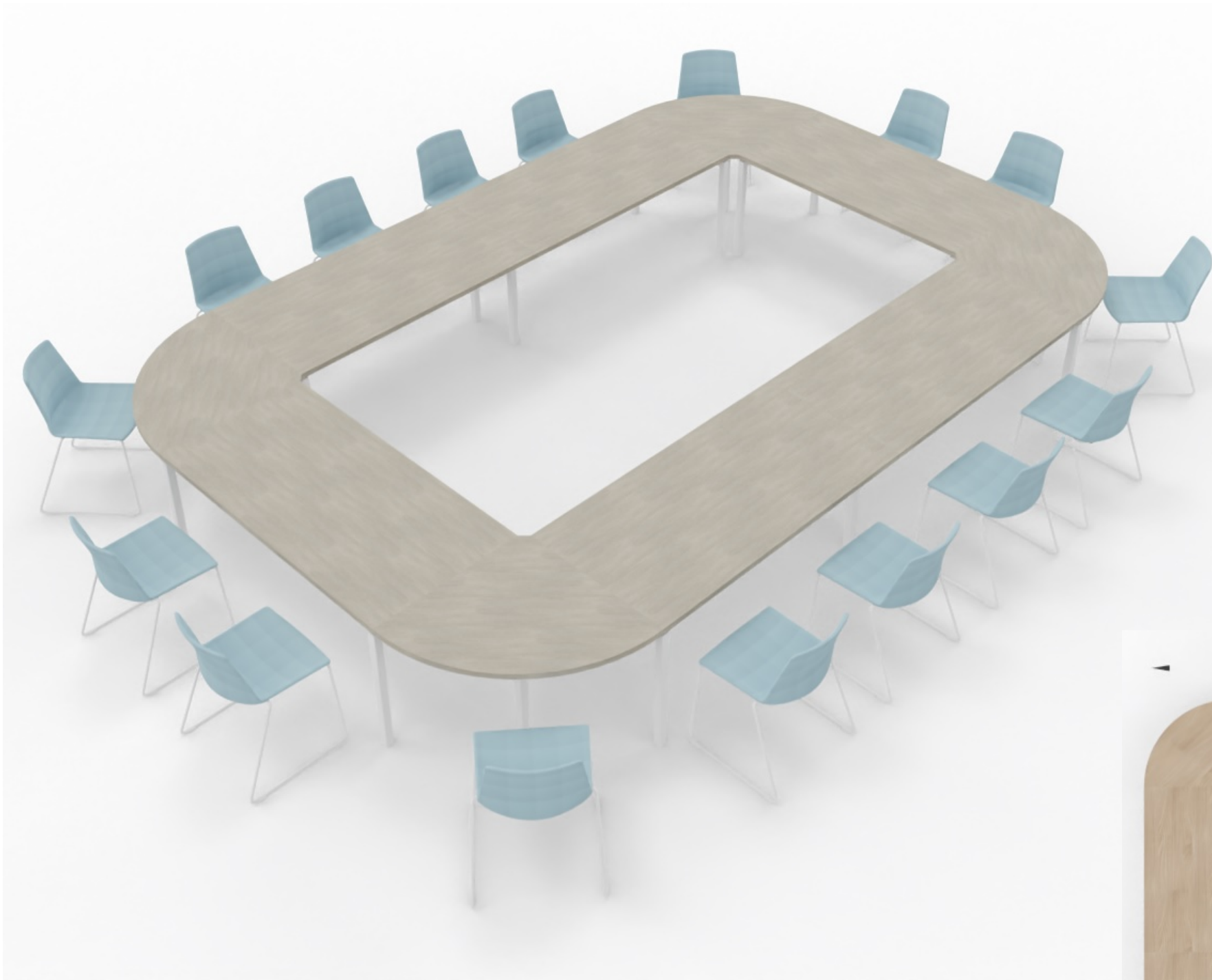

Image de synthèse pour plans 3D

Table de réunion présentée avec les chaises de la gamme DAPHNÉ.

Version en carré et rectangle avec angles 90°

Photo d'un ensemble de tables reliées entre elles: .

Capacité du modèle présenté: 16 places

Capacité des dimensions de tables en configurations standard: 12 et 16 places.

Important: avec des chaises pivotantes les espaces nécessaires pour chaque personne sont plus importants, ce qui diminue la capacité d'accueil d'un table de réunion.

Composition de la version présentée: 6 tables L 160 cm et 4 angles de liaison 90°.

Dimensions de l'ensemble: 488 x 328 cm. Hauteur 72 cm.

[Plans 2D et 3D sur demande](#)

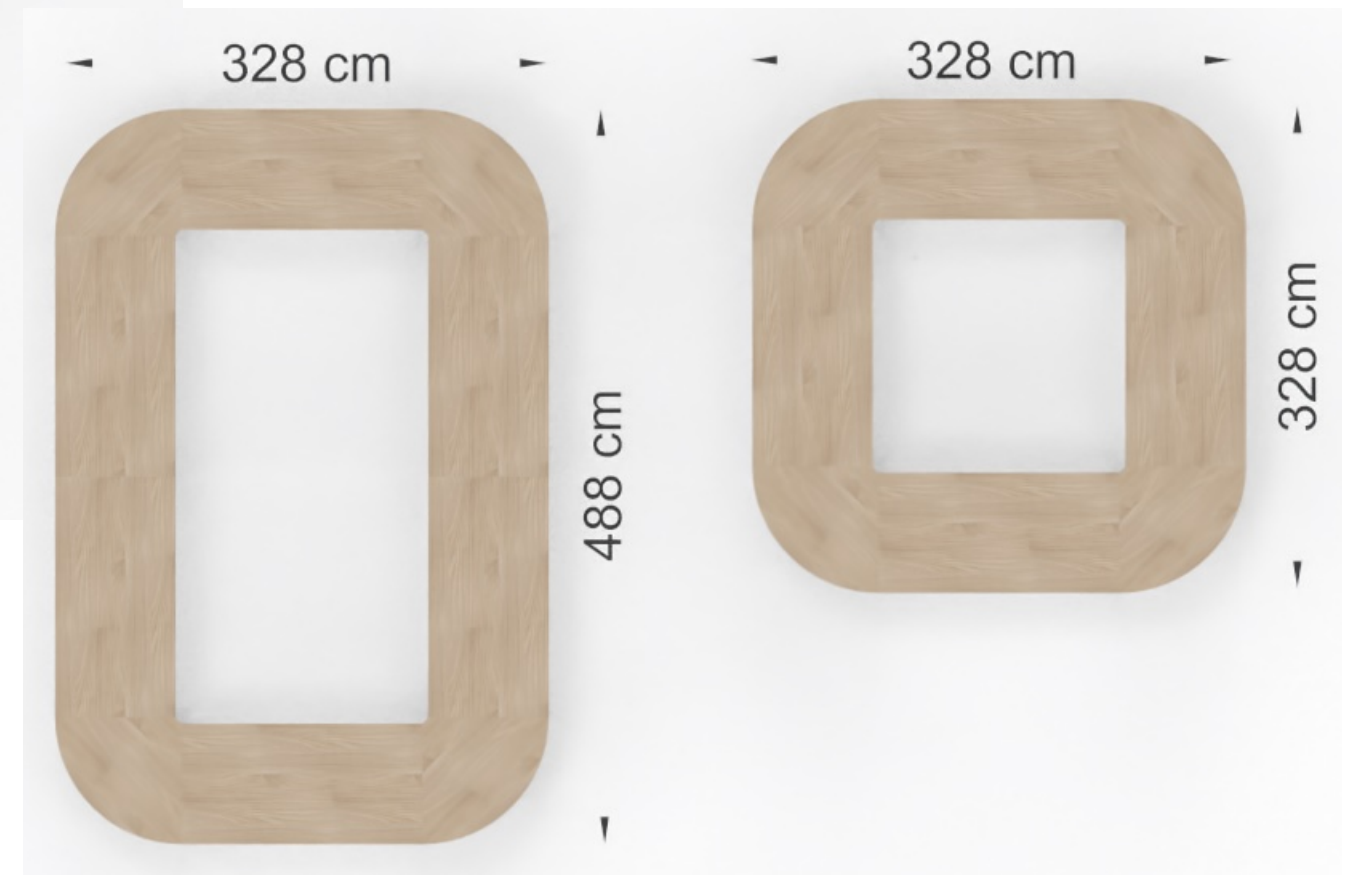



Version ronde ou ovale

Photo d'un ensemble de tables reliées entre elles: configuration sur demande.

Capacité des dimensions de tables en configurations standard: 16, 20 et 24 places.

Important: avec des chaises pivotantes les espaces nécessaires pour chaque personne sont plus importants, ce qui diminue la capacité d'accueil d'un table de réunion.

Voiles de fond et Top Access optionnels.

Hauteur 72 cm.

Plans 2D et 3D sur demande

Image de synthèse pour plans 3D

Table de réunion présentée avec les chaises de la gamme DAPHNÉ.

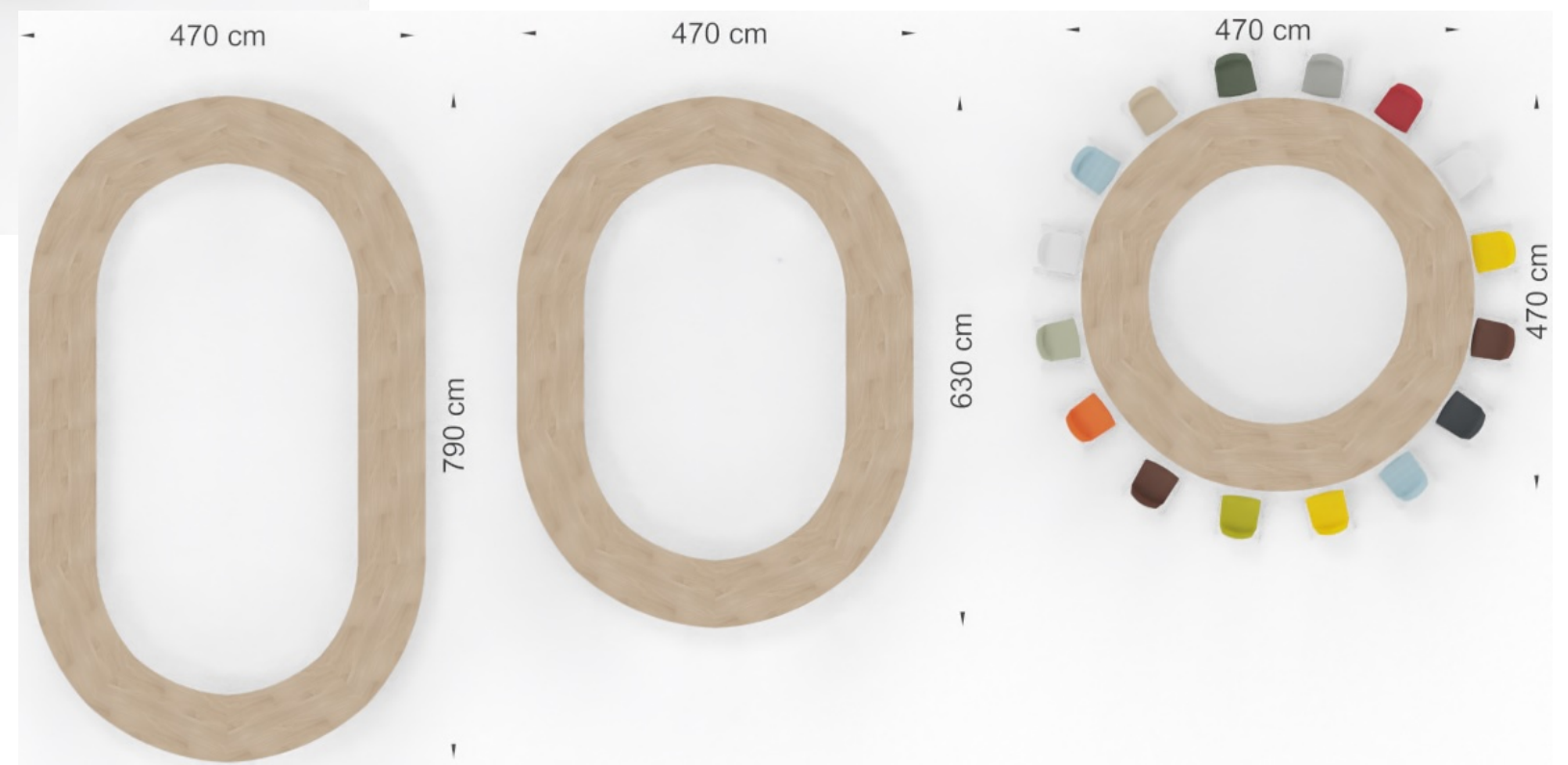

Qualités techniques:

Plateau de 30 mm d'épaisseur revêtu de mélamine anti-rayures et antireflet. Chants (revêtement de la tranche) droits en ABS de 2 mm d'épaisseur, antichoc, assortis au plan. Densité: 670/730 Kg/m³.

Pieds en tube d'acier de section carrée de 40 x 40 mm. Épaisseur de l'acier: 1,5 mm. Équipés de vérins de réglage de 0 à 12 mm, et de diamètre 40 mm.



FINITIONS

Tables de réunion SUN

Mélamine: Plateau de bureau

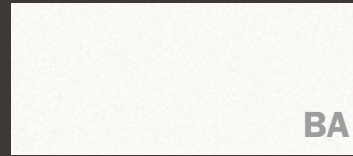

BA

blanc

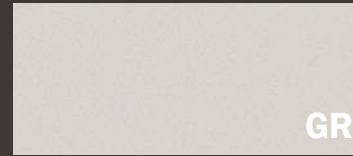

GR

gris



NO

noyer canaletto



OL

orme

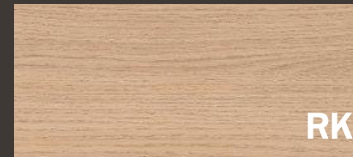

RK

chêne



FA

Hêtre

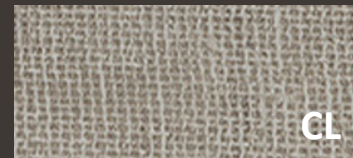

CL

béton

Métal: pieds



I

RAL 9016 -blanc

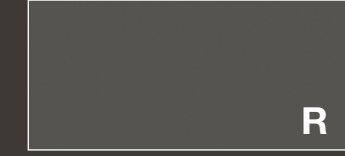

R

RAL 7022 -gris ombre

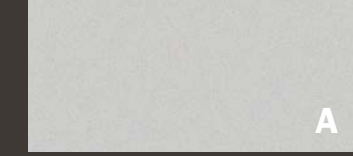

A

RAL 9006 - alu

Métal: traverses sous plateau

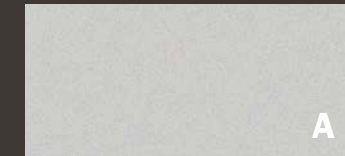

A

RAL 9006 - alu

Besoin d'info ? 04 94 44 28 05

www.lignes-bureau.com